

ナチュラークリーニング

高機能タイプ



- ◆大量の噴霧が両側面・天井面から
- ◆側面2カ所ずつのUVライトブルーライト
- ◆天井面からオゾンガスで除菌



【非接触型温度計・手指消毒器】

- ◆1200×800×2300H オールステンレス製
- ◆人感センサーで噴霧のタイミング制御
- ◆非接触型温度計 手指消毒器標準装備

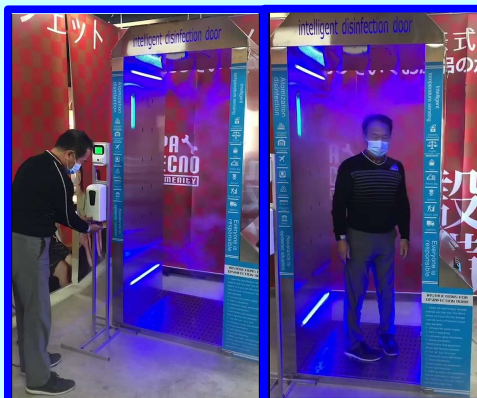

【体験中】

- ◆病院・老健施設に
- ◆ホテル・旅館に
- ◆球場・劇場に
- ◆駅・空港に
- ◆アミューズメント施設

型式	高機能タイプ (NCG-H)		
電源	AC. 100~220V	クリーニングタイム	10~15秒
周波数	50/60Hz	薬液タンク	20L
消費電力	630W	噴霧量	0.6L/時
サイズ	1200×800×2300	重量	150Kg
材質	ステンレス製	薬液は別途ご手配	
◆ 3面超音波噴射 ◆ UVライト ◆ オゾン除菌 ◆ 非接触温度計+手指消毒器			

【高機能タイプ外形寸法・機能説明図】

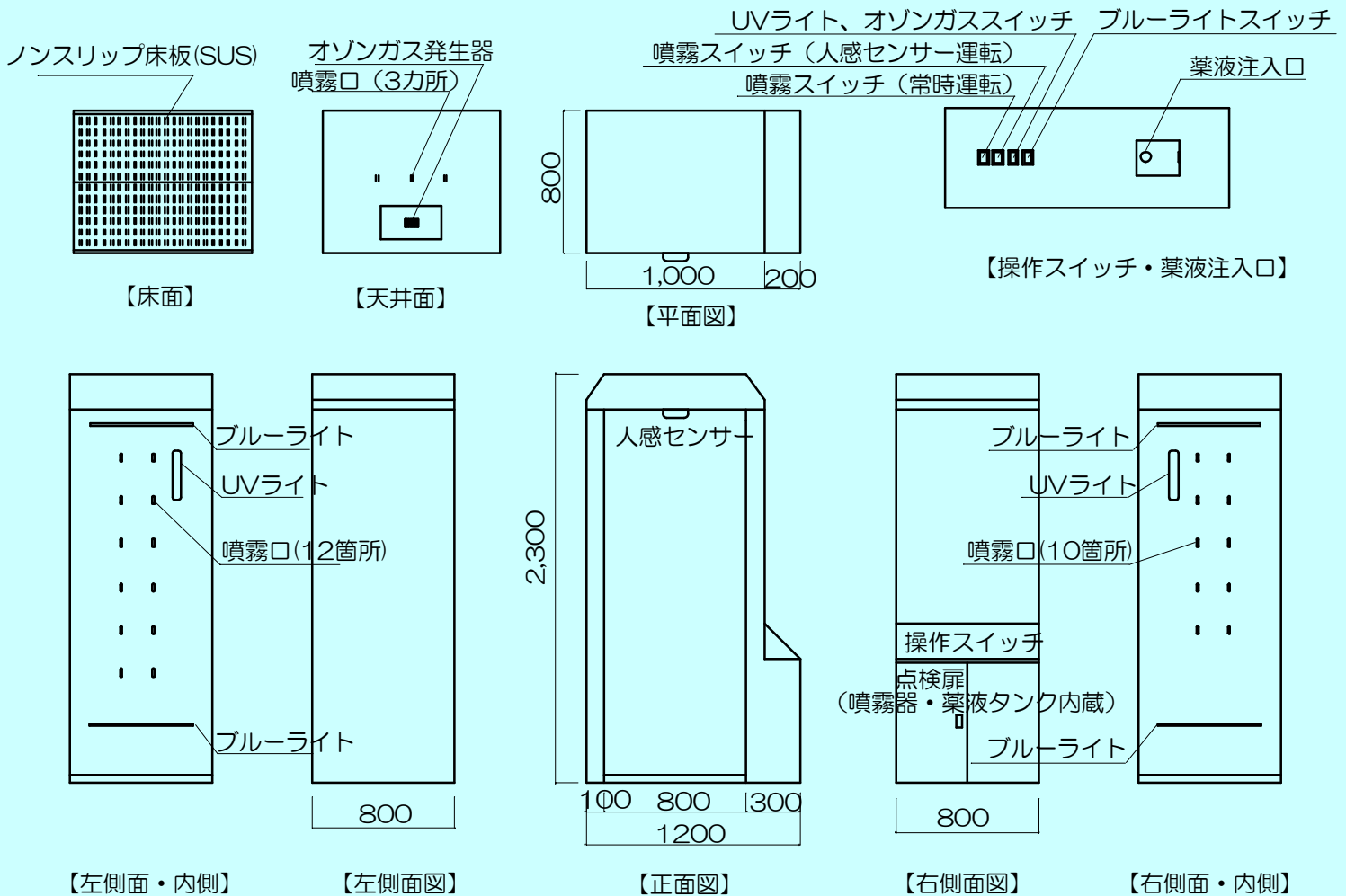

☆☆☆ナチュラル天然除菌水☆☆☆ 《弊社オリジナル》

- ☆除菌・抗菌成分はグレープフルーツの種子から
- ☆有害な化学薬品や化学物質は一切不使用です
- ☆アルコール臭や消毒臭はありません
- ☆食品添加物由来だから口に入っても安全です
- ☆公的機関で除菌・抗菌性能を実証済みです

濃縮タイプでお値打ちな低価格を実現。

¥18,000/4L
(送料・税別)



水道水で50倍に希釈してお使いください。
 20L換算で1,800円/20L

【参考】次亜塩素酸水の市販価格=¥5,000円/20L



〒106-0045 東京都港区麻布十番1-2-7 ラフィネ麻布十番701号室
 株式会社本郷ベース TEL:03-6869-1684 FAX:03-6893-3931

ナチュラルクリーンゲート スタンダードタイプ



検温・手指の消毒

◆噴霧口は天井2カ所
両サイド3カ所ずつ

◆キャスター付きで
らくらく移動

◆MADE IN JAPAN



噴霧口

◆1400×800×2300H
アルミフレーム＋
アートパネル製

◆人感センサーで噴霧
のタイミング制御

◆非接触型温度計
手指消毒器標準装備



体験中

◆病院・老健施設に

◆ホテル・旅館に

◆球場・劇場に

◆駅・空港に

◆アミューズメント施設

型式	スタンダードタイプ (NCG-S)		
電源	AC. 100V	クリーニングタイム	10~15秒
周波数	50/60Hz	薬液タンク	20L
消費電力	380W	噴霧量	0.28L/時
サイズ	1400×800×2300	重量	100Kg
材質	アルミフレーム +ポリカーボネイト製	薬液は別途ご手配	
<p>◆ 3面超音波噴射</p> <p>◆ 非接触温度計+手指消毒器</p>			

【スタンダードタイプ外形寸法・機能説明図】

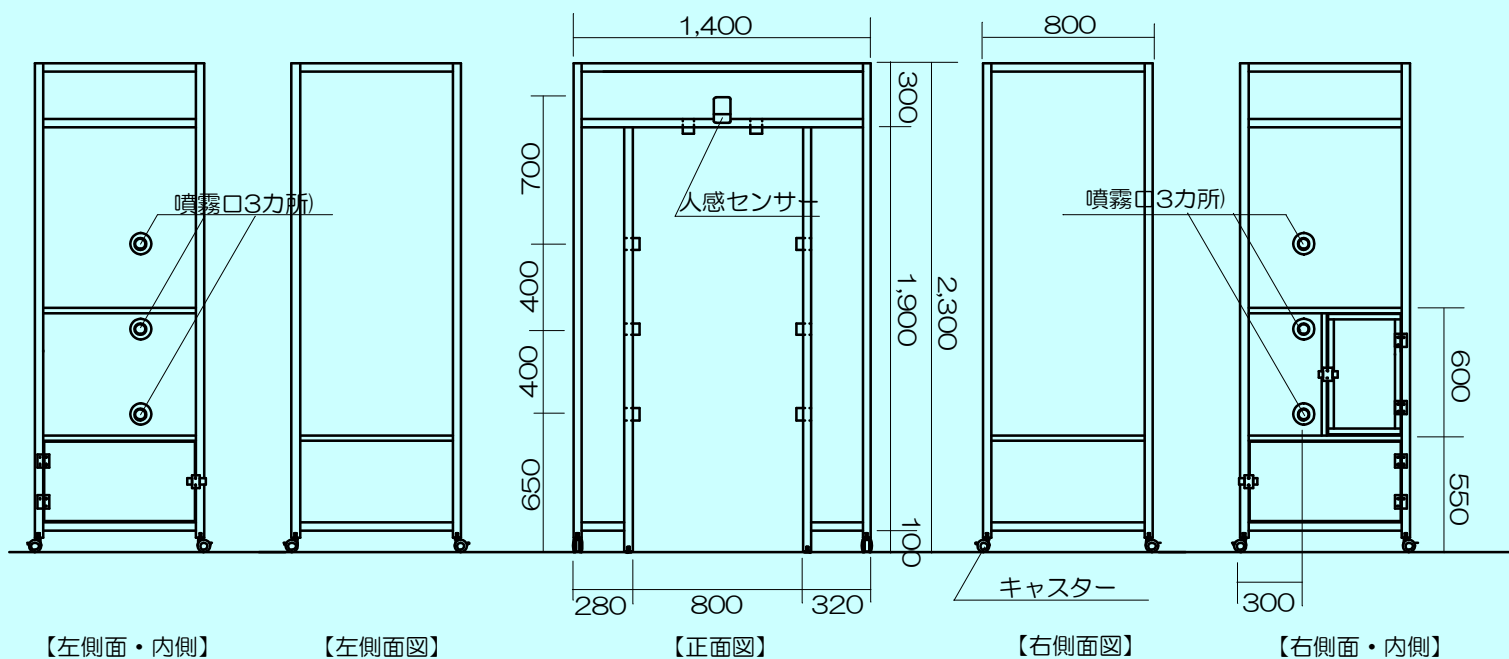
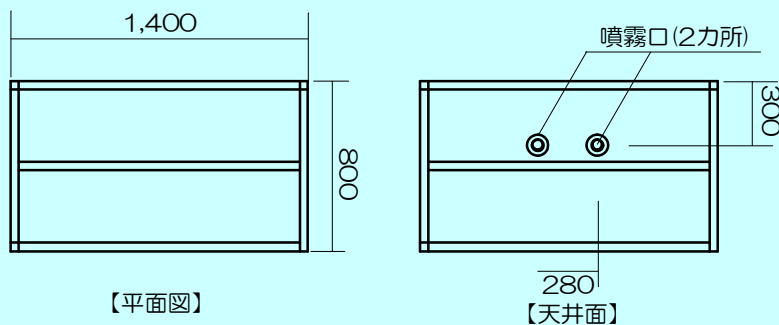

☆☆☆ナチュラル天然除菌水☆☆☆ 《弊社オリジナル》

- ☆除菌・抗菌成分はグレープフルーツの種子から
- ☆有害な化学薬品や化学物質は一切不使用です
- ☆アルコール臭や消毒臭はありません
- ☆食品添加物由来だから口に入っても安全です
- ☆公的機関で除菌・抗菌性能を実証済みです

濃縮タイプでお値打ちな低価格を実現。

¥18,000/4L
(送料・税別)



水道水で50倍に希釈してお使いください。
20L換算で1,800円/20L

【参考】次亜塩素酸水の手取価格=¥5,000円/20L



〒106-0045 東京都港区麻布十番1-2-7 ラフィネ麻布十番701号室
株式会社本郷ベース TEL:03-6869-1684 FAX:03-6893-3931

ナチュラルクリーンゲート

タワータイプ



【体験の様子】



非接触で検温・手指の消毒後・・・1回転し噴霧を浴びます。

- ◆500×600×1570H
アルミフレーム＋
アートパネル製
- ◆人感センサーで噴霧
のタイミングを制御
- ◆非接触型温度計
手指消毒器
(オプション)

- ◆3カ所からの噴霧
- ◆キャスター付きで
簡単移動

- ◆病院・老健施設に
- ◆ホテル・旅館に
- ◆球場・劇場に
- ◆駅・空港に
- ◆アミューズメント施設に

型式	タワータイプ (NCG-T)		
電源	AC. 100V	クリーニングタイム	10~15秒
周波数	50/60Hz	薬液タンク	20L
消費電力	380W	噴霧量	0.28L/時
サイズ	500×650×1570	重量	80Kg
材質	アルミフレーム +ポリカーボネイト製	薬液は別途ご手配	
◆ タワー型超音波噴射（縦に3カ所） 非接触温度計・手指消毒器はオプション			

【タワータイプ外形寸法・機能説明図】

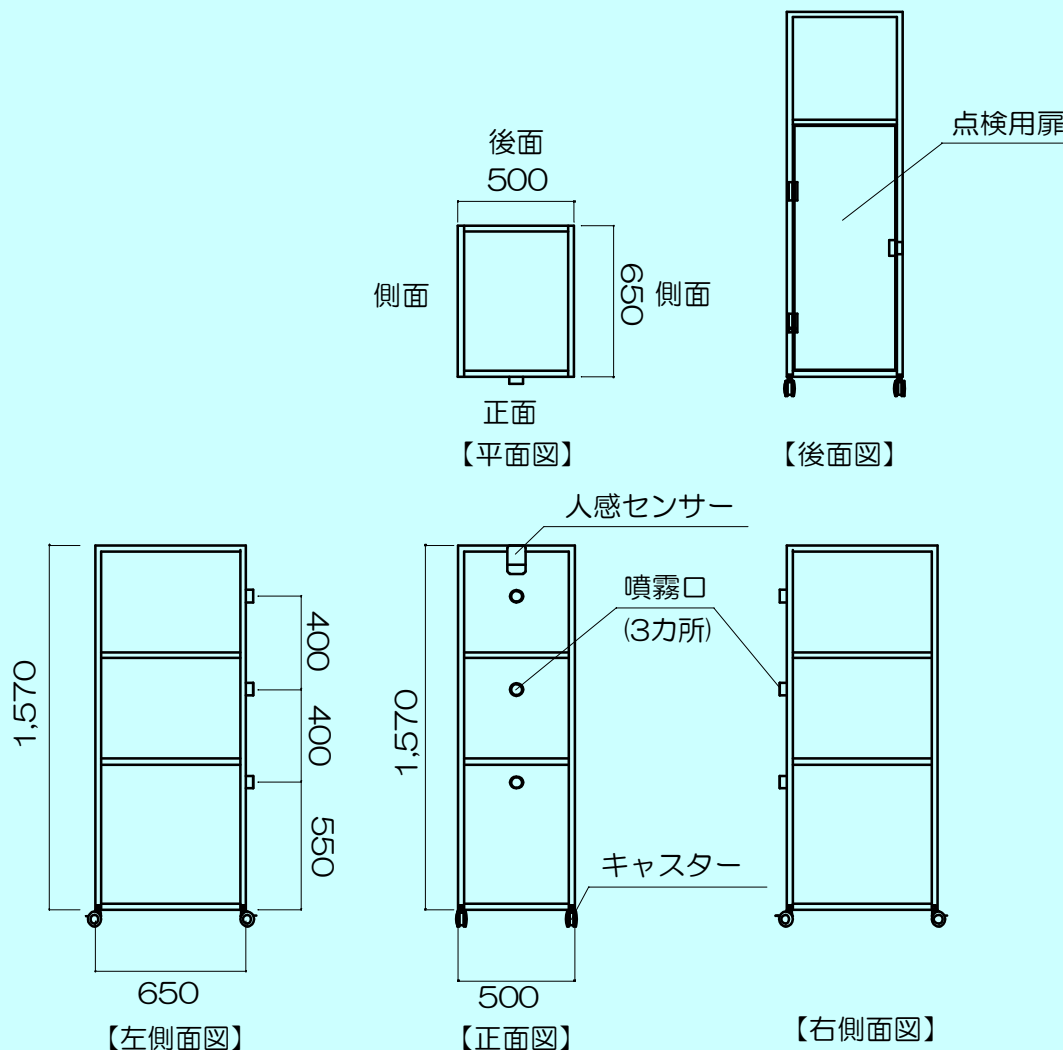

☆☆☆ナチュラル天然除菌水☆☆☆ 《弊社オリジナル》

- ☆除菌・抗菌成分はグレープフルーツの種子から
- ☆有害な化学薬品や化学物質は一切不使用です
- ☆アルコール臭や消毒臭はありません
- ☆食品添加物由来だから口に入っても安全です
- ☆公的機関で除菌・抗菌性能を実証済みです

濃縮タイプでお値打ちな低価格を実現。

¥18,000/4L
(送料・税別)



水道水で50倍に希釈してお使いください。
20L換算で1,800円/20L

【参考】次亜塩素酸水の市販価格=¥5,000円/20L

ナチュラルクリーンゲート ポータブルタイプ

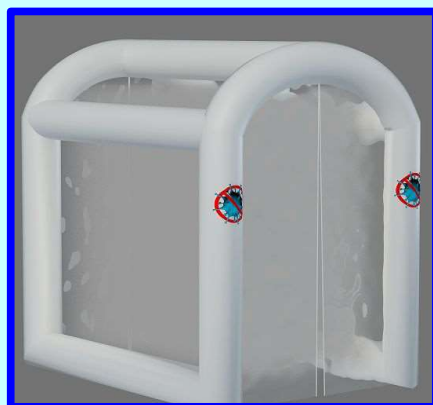

【エアテント室】

お手軽価格で
簡単設置
らくらく輸送

25Kgと軽量で

1600×1800×2200Hの
ゆったりサイズ



【ふくらます前】



【エアポンプ】



【噴霧装置】

おおよそ100秒で
ふくらみます

おおよそ100秒で
たためます

何カ所にも設置可能

噴霧量の調整可能



【体験中】

いろいろなイベントに
レンタル用に
住宅展示場に
老健施設に

型式	ポータブルタイプ (NCG-P)		
電源	AC. 100~220V	クリーニングタイム	10~15秒
周波数	50/60Hz	薬液タンク	23.8L
消費電力	110W	噴霧量	0.2L/時
サイズ	1600×1800×2200	重量	25Kg
材質	*強化ビニル製	薬液は別途ご手配	
◆ エアータント室+超音波噴霧装置 非接触温度計+手指消毒器はオプション			

名称	超音波噴霧装置		
電源	AC. 100~220V	薬液タンク	23.8L
周波数	50/60Hz	噴霧量	0.2L/時
消費電力	110W		
サイズ	310×250×620H	重量	8Kg
薬液は別途ご手配			

【ポータブルタイプ外形寸法図】

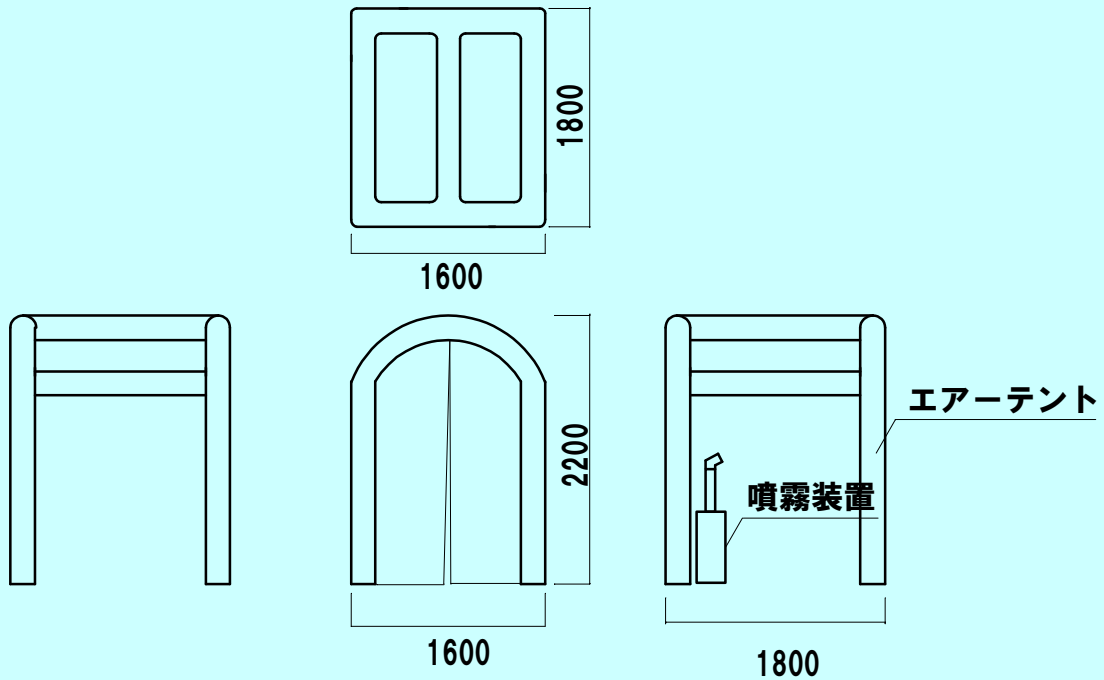

【超音波噴霧装置外形寸法図】

